



PosiTector 6000

Cenník prístrojov 01.01.2024



AD – Chémia s.r.o.

Váš kompetentný partner pri kontrole kvality povrchových úprav.











Nasledujúce ceny zariadení obsahujú : telo prístroja PosiTector 6000 Standard alebo Advanced, príslušnú sondu, komplet príslušenstvo – pozri obsah dodávky a dopravu k zákazníkom.

PosiTector 6000 F - feromagnetický podklad (železné kovy)

Modely so zabudovanou/integrovanou sondou

F1	0 ÷ 1 500 µm, štandardný, Standard		845,- €
F3	0 ÷ 1 500 µm, pamäťový, Advanced		1 245,- €
FT1	0 ÷ 6 mm, pre hrubé povlaky, štandardný, Standard		915,- €
FT3	0 ÷ 6 mm, pre hrubé povlaky, pamäťový, Advanced		1 345,- €

Modely s vymeniteľnou sondou

FS1	0 ÷ 1 500 µm, štandardný, Standard		945,- €
FS3	0 ÷ 1 500 µm, pamäťový, Advanced		1 345,- €
FRS1	0 ÷ 1 500 µm, pravouhlá sonda, štandardný, Standard		995,- €
FRS3	0 ÷ 1 500 µm, pravouhlá sonda, pamäťový, Advanced		1 395,- €
FOS1	0 ÷ 1 150 µm, mikrosonda, uhol 0°, štandardný, Standard		1 195,- €
FOS3	0 ÷ 1 150 µm, mikrosonda, uhol 0°, pamäťový, Advanced		1 595,- €
F45S1	0 ÷ 1 150 µm, mikrosonda, uhol 45°, štandardný, Standard		1 195,- €
F45S3	0 ÷ 1 150 µm, mikrosonda, uhol 45°, pamäťový, Advanced		1 595,- €
F90S1	0 ÷ 1 150 µm, mikrosonda, uhol 90°, štandardný, Standard		1 195,- €
F90S3	0 ÷ 1 150 µm, mikrosonda, uhol 90°, pamäťový, Advanced		1 595,- €
F90ES1	0 ÷ 1 150 µm, mikrosonda, uhol 90°, štandardný, Standard, 31,2 cm predĺženie sondy		1 305,- €
F90ES3	0 ÷ 1 150 µm, mikrosonda, uhol 90°, pamäťový, Advanced, 31,2 cm predĺženie sondy		1 705,- €
FTS1	0 ÷ 6 mm, pre hrubé povlaky, štandardný, Standard		1 045,- €
FTS3	0 ÷ 6 mm, pre hrubé povlaky, pamäťový, Advanced		1 445,- €
FKS1	0 ÷ 13 mm, pre hrubé povlaky, štandardný, Standard		1 095,- €
FKS3	0 ÷ 13 mm, pre hrubé povlaky, pamäťový, Advanced		1 495,- €

Obsah dodávky:

- prístroj PosiTector 6000 s integrovanou alebo vymeniteľnou sondou
- sada plastových kontrolných fólií,
- batérie
- nylonová brašňa & gumenné ochranné puzdro na opasok
- USB kábel na prenos na stránku www.positector.net
- model Advanced - Bluetooth
- kalibračný certifikát s nadväznosťou na NIST a SLM
- návod na obsluhu.











PosiTector 6000 - neferomagnetický podklad (neželezné kovy)

Modely so zabudovanou/integrovanou sondou

N1	0 ÷ 1 500 µm, štandardný, Standard		915,- €
N3	0 ÷ 1 500 µm, pamäťový, Advanced		1 315,- €

Modely s vymeniteľnou sondou

NS1	0 ÷ 1 500 µm, štandardný, Standard		1 015,- €
NS3	0 ÷ 1 500 µm, pamäťový, Advanced		1 415,- €
NRS1	0 ÷ 1 500 µm, pravouhlá sonda, štandardný, Standard		1 065,- €
NRS3	0 ÷ 1 500 µm, pravouhlá sonda, pamäťový, Advanced		1 465,- €
NOS1	0 ÷ 625 µm, mikrosonda, uhol 0°, štandardný, Standard		1 195,- €
NOS3	0 ÷ 625 µm, mikrosonda, uhol 0°, pamäťový, Advanced		1 595,- €
N45S1	0 ÷ 625 µm, mikrosonda, uhol 45°, štandardný, Standard		1 195,- €
N45S3	0 ÷ 625 µm, mikrosonda, uhol 45°, pamäťový, Advanced		1 595,- €
N90S1	0 ÷ 625 µm, mikrosonda, uhol 90°, štandardný, Standard		1 195,- €
N90S3	0 ÷ 625 µm, mikrosonda, uhol 90°, pamäťový, Advanced		1 595,- €
NAS1	0 ÷ 625 µm, špeciálna sonda pre eloxovaný hliník, štandardný, Standard		1 195,- €
NAS3	0 ÷ 625 µm, špeciálna sonda pre eloxovaný hliník, pamäťový, Advanced		1 595,- €
NKS1	0 ÷ 13 mm, pre hrubé povlaky, štandardný, Standard		1 195,- €
NKS3	0 ÷ 13 mm, pre hrubé povlaky, pamäťový, Advanced		1 595,- €

Obsah dodávky:

- prístroj PosiTector 6000 s integrovanou alebo vymeniteľnou sondou
- sada plastových kontrolných fólií,
- batérie
- nylonová brašňa & gumenné ochranné puzdro na opasok
- USB kábel na prenos na stránku www.positector.net
- model Advanced - Bluetooth
- kalibračný certifikát s nadväznosťou na NIST a SLM
- návod na obsluhu.







PosiTector 6000 - feromagnetický i neferomagnetický podklad FN (kombinované prevedenie s duálnou sondou)

Modely so zabudovanou/integrovanou sondou

			
FN1	0 ÷ 1 500 µm, štandardný, Standard		1 195,- €
FN3	0 ÷ 1 500 µm, pamäťový, Advanced		1 595,- €

Modely s vymeniteľnou sondou

			
FNS1	0 ÷ 1 500 µm, štandardný, Standard		1 295,- €
FNS3	0 ÷ 1 500 µm, pamäťový, Advanced		1 695,- €
FNDS1	0 ÷ 1 500 µm, štandardný, Standard (Duplex)		1 415,- €
FNDS3	0 ÷ 1 500 µm, pamäťový, Advanced (Duplex)		1 815,- €
FNRS1	0 ÷ 1 500 µm, pravouhlá sonda, štandardný, Standard		1 345,- €
FNRS3	0 ÷ 1 500 µm, pravouhlá sonda, pamäťový, Advanced		1 745,- €
FNTS1	0 ÷ 6 mm, pre hrubé povlaky, štandardný, Standard		1 395,- €
FNTS3	0 ÷ 6 mm, pre hrubé povlaky, pamäťový, Advanced		1 795,- €

Obsah dodávky:

- prístroj PosiTector 6000 s integrovanou alebo vymeniteľnou sondou
- sada plastových kontrolných fólií,
- batérie
- nylonová brašňa & gumenné ochranné puzdro na opasok
- USB kábel na prenos na stránku www.positector.net
- model Advanced - Bluetooth
- kalibračný certifikát s nadväznosťou na NIST
- návod na obsluhu.



PosiTector 6000 - vymeniteľné sondy

Pre feromagnetický podklad

F	0 ÷ 1 500 µm, zabudovaná, kompaktná sonda	395,- €
FS	0 ÷ 1 500 µm, štandardná priama sonda	510,- €
FRS	0 ÷ 1 500 µm, štandardná pravouhlá sonda	565,- €
FOS	0 ÷ 1 150 µm, mikrosonda, uhol 0°	830,- €
F45S	0 ÷ 1 150 µm, mikrosonda, uhol 45°	830,- €
F90S	0 ÷ 1 150 µm, mikrosonda, uhol 90°	830,- €
F90S	0 ÷ 1 150 µm, mikrosonda, uhol 90°, dĺžka kovového predĺženia 31,2 cm	935,- €
FTS	0 ÷ 6 mm, štandardná sonda pro hrubé vrstvy	610,- €





FKS	0 ÷ 13 mm, špeciálna sonda pre veľmi hrubé vrstvy	670,- €
Pre neferomagnetický podklad		
N	0 ÷ 1 500 µm, zabudovaná, kompaktná sonda	495,- €
NS	0 ÷ 1 500 µm, štandardná priama sonda	610,- €
NRS	0 ÷ 1 500 µm, štandardná pravouhlá sonda	670,- €
NOS	0 ÷ 625 µm, mikrosonda, uhol 0°	940,- €
N45S	0 ÷ 625 µm, mikrosonda, uhol 45°	940,- €
N90S	0 ÷ 625 µm, mikrosonda, uhol 90°	940,- €
NAS	0 ÷ 625 µm, špeciálna sonda pre eloxovaný hliník	835,- €
NKS	0 ÷ 13 mm, špeciálna sonda pre veľmi hrubé vrstvy	720,- €
Pre feromagnetický i neferomagnetický podklad (kombinované provedenie)		
FN	0 ÷ 1 500 µm, zabudovaná, kompaktná sonda	810,- €
FNS	0 ÷ 1 500 µm, štandardná priama sonda	885,- €
FNDS	0 ÷ 1 500 µm, štandardná priama sonda (Duplex)	1 005,- €
FNRS	0 ÷ 1 500 µm, štandardná pravouhlá sonda	945,- €
FNTS	0 ÷ 6 mm, štandardná sonda pre hrubé vrstvy	990,- €

Univerzálny prístroj PosiTector 6000 aj pre sondy na meranie hrúbky náteru na plastoch, dreve, betóne & meranie teploty, vlhkosti a rosného bodu modely DPM & na meranie drsnosti/profilometre SPG



Telo prístroja akceptuje všetky sondy typu 6000, 200, DPM, UTG, SPG a RTR





PosiTector 6000 – sondy B & C & D (meranie hrúbky na plastoch,dreve,betóne,omietkach)

AD/ PRB200B	Samostatná sonda B (pre meranie hrúbky na plastoch,dreve,skle a pod.) rozsah 13 ÷ 1000 µm	1 715,-€
AD/ PRB200B	Samostatná sonda C (pre meranie hrúbky na betóne, omietkach a pod.)rozsah 50 ÷ 3800 µm	1 915,-€
AD/ PRB200D	Samostatná sonda D (pre meranie hrúbky na hrubé, mäkké povlaky ako polyuretány, asfaltové neoprény, veľmi silné polyméry) rozsah 50 ÷ 7600 µm	2 115,- €



Sonda B



Sonda C



Sonda D

PosiTector 6000 – sondy DPM – teplota,rosný bod,vlhkosť

AD/PRBDPM-B	Samostatná vstavaná sonda (Built-in Probe)	455,-€
AD/PRBDPMS-B	Samostatná externá sonda (Separate Probe)	570,-€
	Voliteľné doplnky k základným sondám	
AD/PRBDPMHSP	Ručná teplotná sonda A	175,-€
AD/PRBDPMAP	Samolepiaca teplotná sonda B	40,-€
AD/PRBDPM-B	Ručná teplotná sonda pre kvapaliny C	100,-€



K-type thermocouple probes

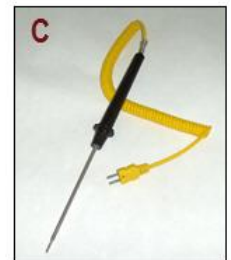



PosiTector 6000 – UTG – meranie hrúbky materiálu

AD/PRBUTG-C	Sonda PRBUTGC-C iba sonda (korózia) 1.00 do 125.00 mm	815,- €
AD/ PRBUTGM-M	Sonda PRBUTGM-M iba sonda (multiple echo) 2.50 do 125.00 mm	1 485,- €
AD/ STDB1M	Certifikovaný kalibračný stupňovitý blok STDB1M	325,- €
AD/GEL_P	Vazobná želatína Gel_P 118 ml	15,- €

UTG C

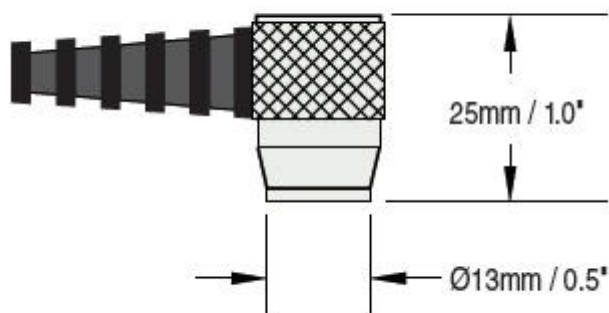

UTG M

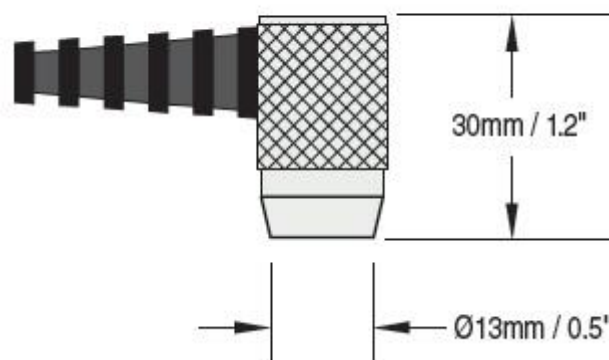

PosiTector 6000 – SPG – drsnosť, profilomer

PRBSPG-B	Samostatná 60° sonda (zabudovaná)	450,- €
PRBSPGS-B	Samostatná 60° sonda (sonda na kábliku)	695,- €
PRBSPGCS-B	Samostatná 60° C sonda (sonda na kábliku)	495,- €
SPG60KIT	Náhradný hrot 60° + upevňovacia sada	55,- €
SPGCS60KIT	Náhradný hrot 60° C + upevňovacia sada	100,- €
SPGZEROKIT	Nulovacia sklenená doska + kovová mierka	25,- €





Novinka SMART – LINK = len Smartlink + zvolená sonda + Váš mobil alebo tablet :

Kat.č	Popis	Cena bez DPH
Body S	Telo prístroja PosiTector 6000 model Standard bez sondy	420,- €
Body A	Telo prístroja PosiTector 6000 model Advanced bez sondy	800,- €
SMARTL	PosiTector <i>SmartLink</i>	595,- €

K jednotlivým sondam na meranie hrúbky – strana 3 a 4 cenníka, stačí priobjednať PosiTector Smart link a ako displej Vám posluží Váš smartfón.



Recertifikácia prístrojov spoločnosťou AD-Chémia s.r.o.napr.po jednom roku používania:

AD/CERT1	Kalibrácia + certifikát pre duálnu sondu FN	35,- €
AD/CERT2	Kalibrácia + certifikát pre jednoduchú sondu F a N	30,- €

Číslo kalibračného certifikátu 2741096 s nadväznosťou na národné etalóny realizujúce meracie jednotky v súlade s Medzinárodnou sústavou jednotiek SI, akreditované laboratórium BYK Gardner GmbH, číslo certifikátu AC1534

Cenník platný od 01.01.2024.

Všetky ceny bez 20 % DPH a vrátane dopravy k zákazníkom.

Pri dodávke platia Všeobecné obchodné podmienky spoločnosti AD-Chémia s.r.o.(Na vyžiadanie predložíme)

